

# 撃沈娘Ⅱ

SHIZUMUSU



遅れてやってきた  
ヒロイン



自分すら  
護れなかった  
ようだなあ  
(笑)

あーなんだっけ？  
全てを護り切る  
だっけ？

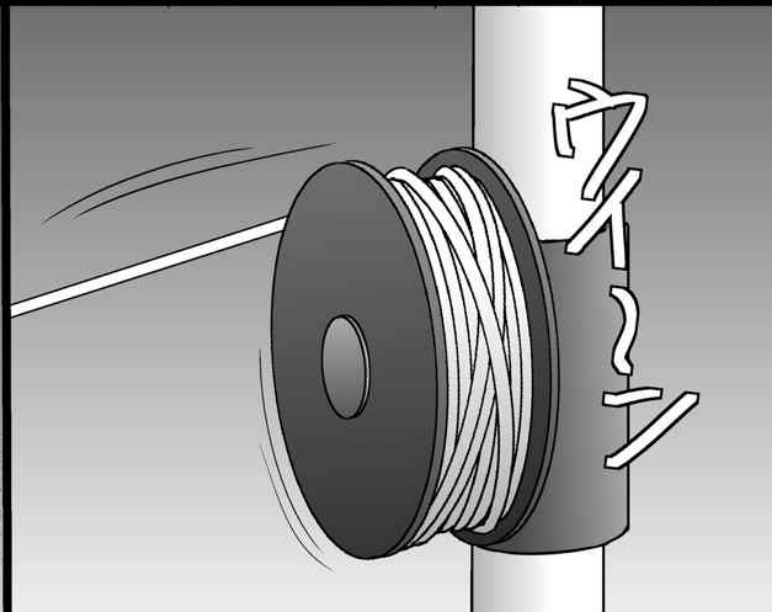



お前みたいなの  
アバズレ、提督と  
こんなコトばかり  
してたらう

クククツ  
いい格好だな(笑)

くっ…

…っ、  
誰ともしたこと  
なんてないわ



なんだ、お前処女か  
お前らの提督は  
腰抜けか？(笑)

提督を馬鹿に  
しないでっ

どられ、ホント  
に処女かな♡

あううっ



どうだ？  
悔しいか？(笑)

ああっ

はああっ

おー♡この  
キツキツマンコ、  
間違いない♡  
処女マンだ♡

この程度の  
コト…

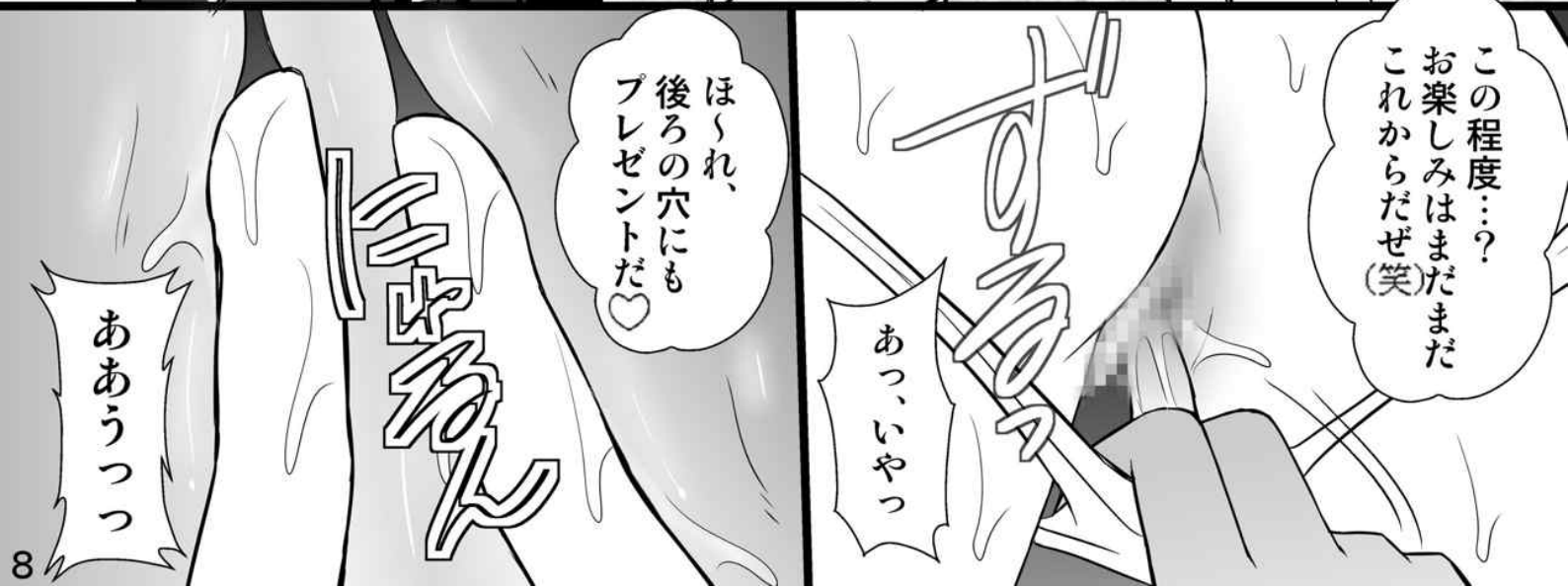

この程度…？  
お楽しみはまだまだ  
これからだぜ(笑)

ほくれ、  
後ろの穴にも  
プレゼントだ♡

あっ、いやっ

ああうっっ





ほら、楽しい  
コトすんだから、  
もっと笑えって(笑)



やめてっ  
ふざけないでっ

ふざけてねーよ♡



あっ

ほっれ♡

ちよっ...

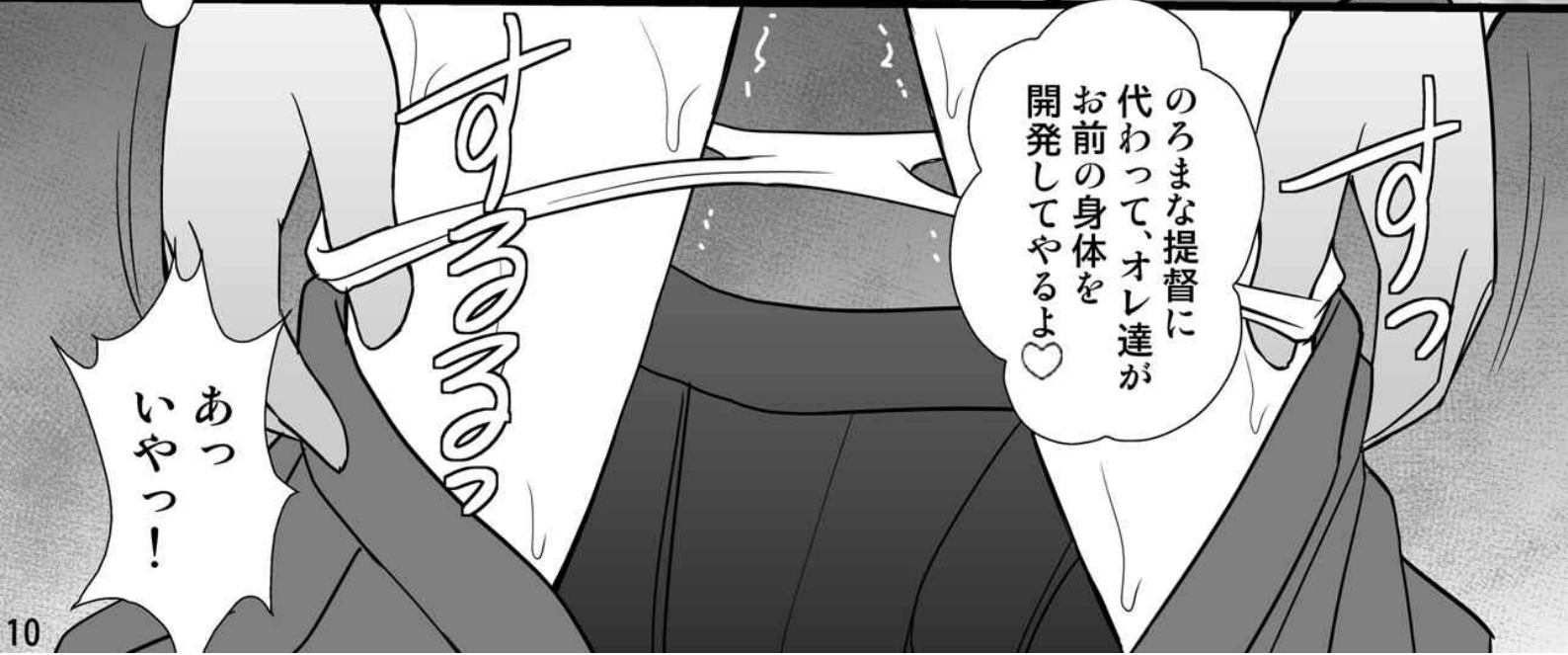

のろまな提督に  
代わって、オレ達が  
お前の身体を  
開発してやるよ♡

あっ  
いやっ!



ああああっ

んっ

くっ

ぐっ

こんなコトで  
この私が...

ぐっ

ぐっ

ぐっ

ぐっ

めちや

めちや



ぐっ

ぐっ

うんっ



か...  
身体が勝手に...

んっ





やめてっ…

やめてっ

ち、力が抜け…

ふぐっ

くっ

が

が

が

ぐんぐん

ががががが

ががががが

ががががが

がが

がががが

がが

がががが

がががが

が

がががが



ふあふあふあ

がく

がく

がく

ふあふあ

ふあふあ

H H H H H



はっ...

ふひゃ...

こゝろ  
こんな失態  
初めて...

ほあ

ほあ

まだまだ  
これからだぞー♡



楽しくなってきただろ？

も…  
もうやめて…

た、楽しく  
なんか…

ぐわー  
ぐわー

ん？  
楽しくないの？

たっ、たっ、  
楽しいですうっ

ぐわー  
ぐわー

ぐわー  
ぐわー



そうだろ、  
楽しいだろ？

ま、待って！

もっと楽しく  
してやるよ♡

ずばー  
ずばー  
ああ——っ



腰抜けの提督  
に代わって  
初モノ頂きー♡

はっ...

あああっ



ふはっ

あっ

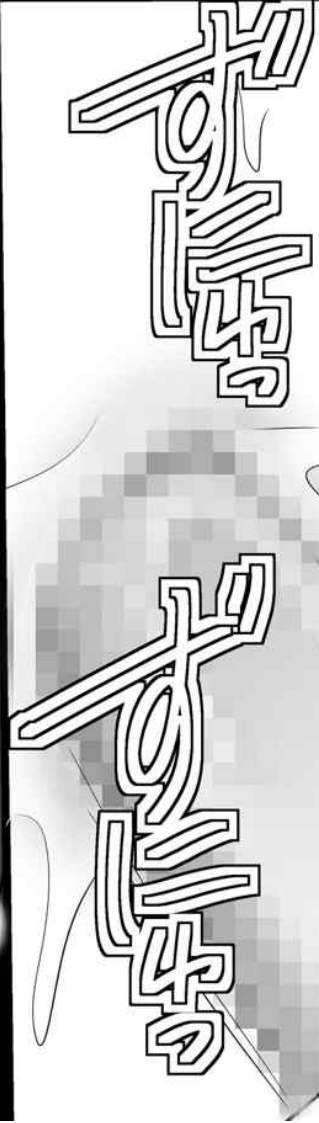

はっ

はっ

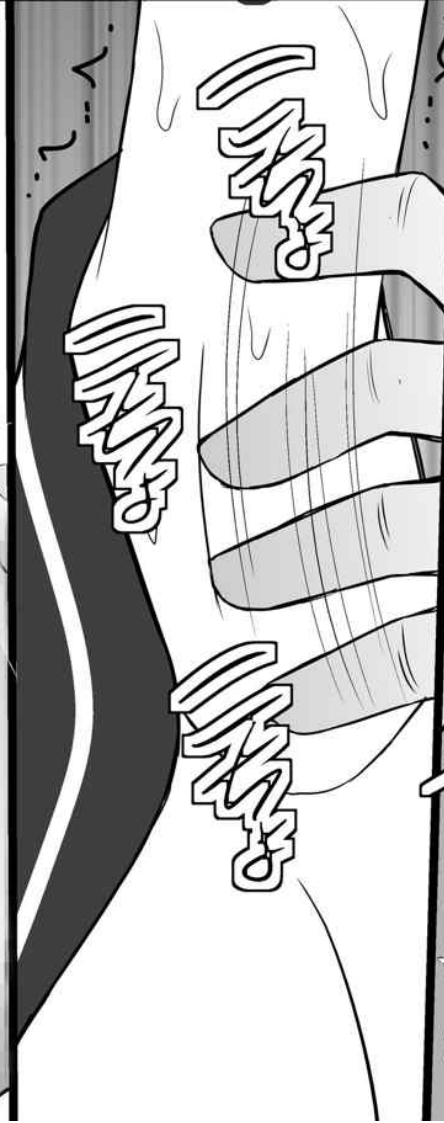

はっ

はっ



はぐっ

うっ





あー

うう

ズッ

ズッ

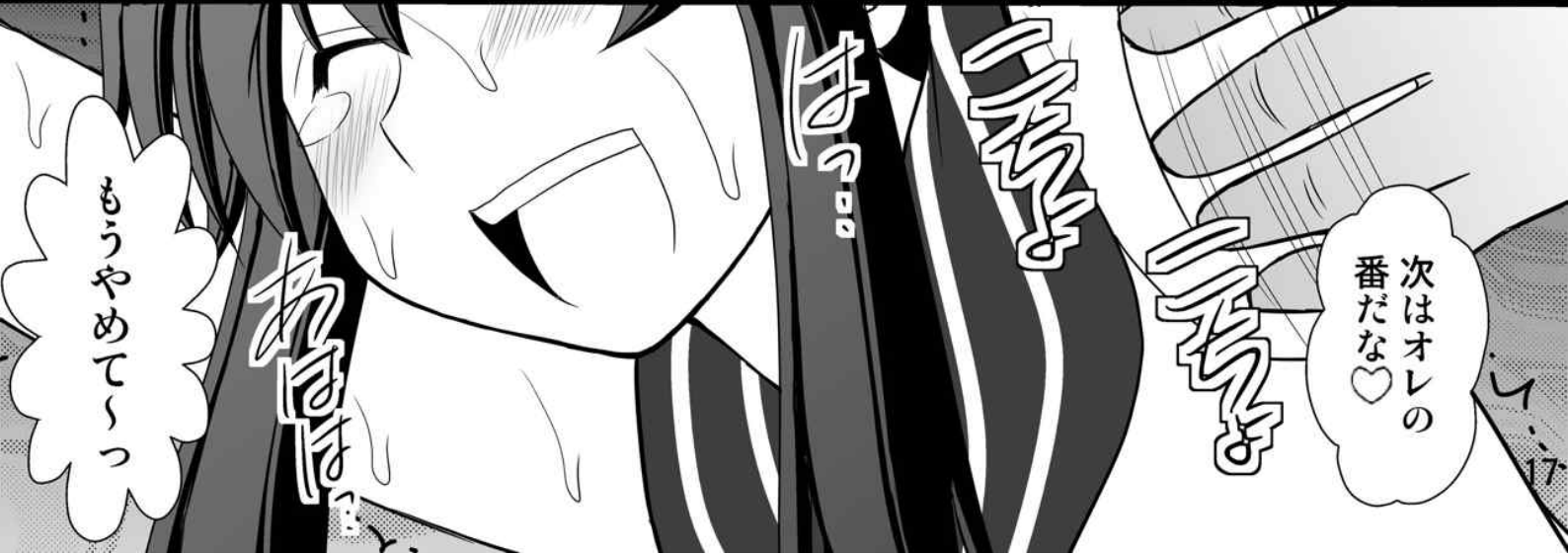

おはよう

はっ

はっ

はっ

次はオレの番だな♡





おー、くすぐると  
締まる締まる♡



くすぐりっ  
くすぐりををっ

なんだ？  
もつとくすぐって  
欲しいのか？



よしよし  
ほくれ♡

ちまよ  
ちまよ  
ちまよ

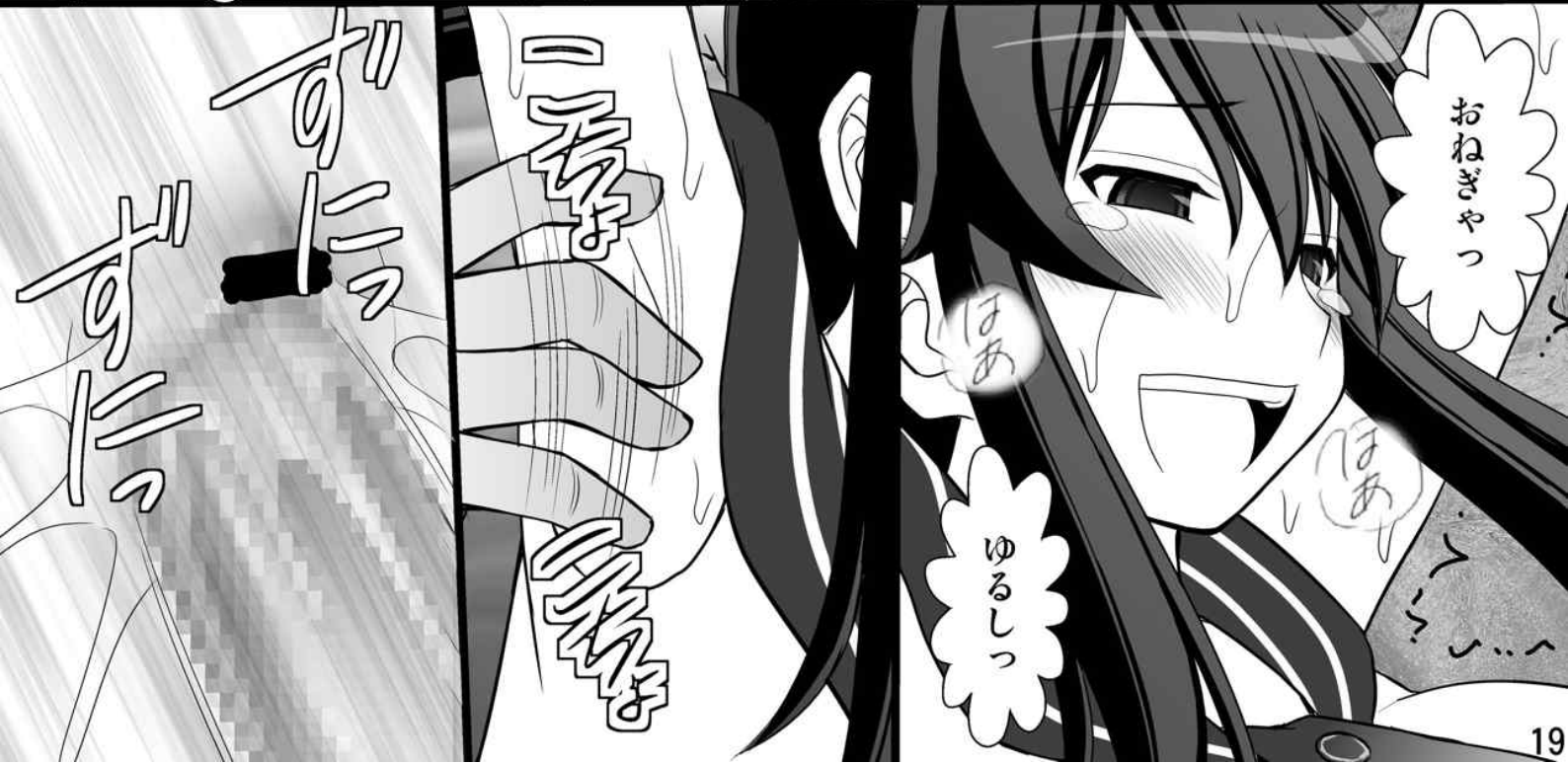

おねだりっ

ほあ  
ゆるしっ

ちまよ  
ちまよ  
ちまよ





さかし

息でさかしやっ

さかし

あひやひやひやっ

さかし

さかし



やめえっ

そんなにタフなら、オレ達は何やっても大丈夫だろ(笑)

はっ

はっ



あーなんだっけなんだっけ?

お前倒すのに魚雷5、6個必要なんだっけ?



かはっ

それ AV 同時責め♡

ひはああっ

くるくる...

ごめんな



ははははは

ははははは

あひゃっ

はっ

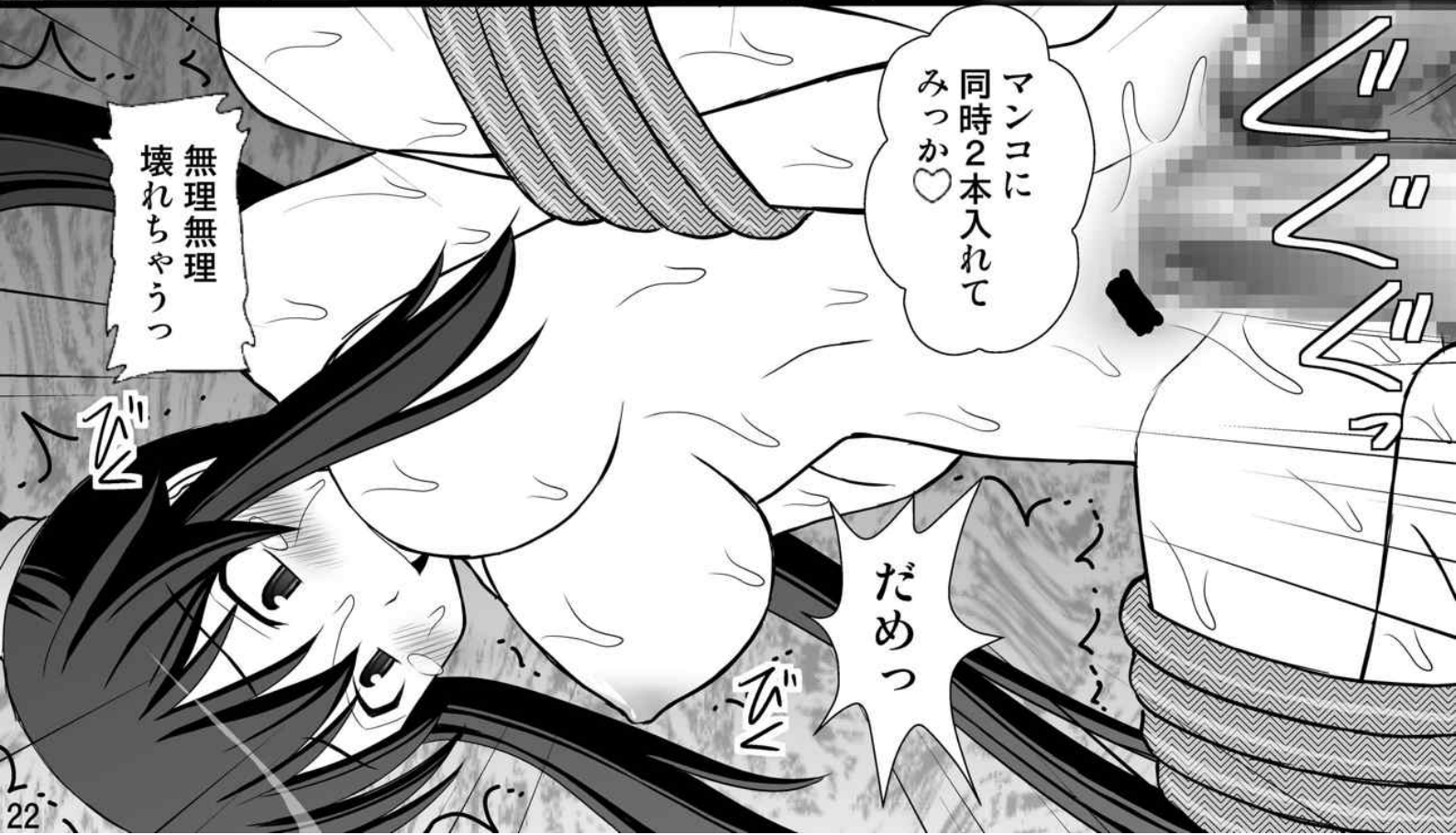

口が留守  
だぞ

ほろっ

ぐ…るじいっ  
こわれるっ  
こわれるうっ

処女マンコに  
チンポ2本  
差し♡

このまま  
尻の穴にもチンポ  
入れてみるか

さすがに体勢きついな  
そっちずれてくれ

ほろっ…

それ、  
上下と後ろの穴  
全部でチンポ  
4本差しだ！♡

もごおおっ



いやー  
ヤツたヤツた♡

マンコと尻の穴  
伸びきるまで  
やったな(笑)

あへ…

はは…

# 雑記

今回時間切れて、ネクタイの確マークを入れられませんでした。すみません(汗)

艦これは始めるのがちょっと遅くて、僕はブインサーバでプレイしてます。なので、大和を持っていません。いま大型建造が始まったので、これから大和建造にチャレンジしたいところです。

因みに、大和以外では夕雲を持っていません。ほかは、年末新規追加キャラ(大鳳等)以外は全部持ってます。大型建造開始までに夕雲取っておきたかったんですが、冬コミ原稿が忙しくて掘りに行けませんでした。クリスマスイベントもやってないので、この原稿入稿したら速攻でクリアしに行きたいと思います(笑)

因みに、矢矧を取る時も全然ドロップしなくて、手に入れるのに足がけ6日掛かりました。E5を120周以上しましたね。資源も足りなくなっちゃって、課金も1万円しちゃいました(^\_^;) それでもなんとか取れたんで、ホント良かったです。矢矧が出た時、驚きと嬉しさで死ぬかと思いました(笑)

その勢いのまま、この本を描いたんですが、さて売れてくれるかな？ 来年も、艦これ本を出して行ければと思います。



うぶな眼鏡っ娘は変態ワールドでイタズラされる ¥500

本文 28 P(漫画 20 P) キッツ個人誌





精神崩壊するまでくすぐりまくって陵辱してみるテストVI ¥500

本文28P(漫画20P) キッツ個人誌







黒髪ロングっ娘の調教日誌 I ¥500

本文28p(漫画20p) キッツ個人誌





黒髪ロングっ娘の調教日誌Ⅱ 辛500

本文28p(漫画20p) キッツ個人誌



発行 浅野屋  
発行日 2013年12月31日  
印刷 株式会社プロス様

浅野屋 HP <http://asanoyadoujin.web.fc2.com/>  
メールアドレス [asanoya@jcom.home.ne.jp](mailto:asanoya@jcom.home.ne.jp)

浅野屋